

X-MEN 硬件说明手册

文件版本：200723-01



版权说明

版权所有，此说明中涉及文件、图纸、数据等内容属深圳市优易控软件有限公司所有。未经事先书面批准不得擅自复制或修改。本手册以提供正确、可靠的信息为出发点，但是优易控对于本手册的使用结果，或者因使用本手册而导致其它第三方的权益受损，概不负责。

安全须知

- 请仔细阅读此安全操作说明；
- 请妥善保存此用户手册供日后参考；
- 用湿抹布清洗设备前，请从插座拔下电源线。请不要用液体或去污喷雾剂清洗设备；
- 对于使用电源线的设备，设备周围必须有容易接触到的电源插座；
- 请不要在潮湿环境中使用设备；
- 请在安装前确保设备放置在可靠的平面上，意外跌落可能会导致设备损坏；
- 设备外壳是用于空气对流散热，从而防止设备过热，请不要覆盖任何物体；
- 当您连接设备到电源插座上前，请确认电源插座的电压是否符合要求；
- 如果长时间不使用设备，请将其同电源插座断开，避免设备被超标的电压波动损坏；
- 请不要让任何液体流入电源口或外部接口，以免引起火灾或者短路；
- 请不要把设备放置在超出建议的温度范围的环境，否则可能会损坏设备；
- 注意：任何未经验证的部件都可能对设备造成意外损坏。为保证安装正确，请只使用附件盒内提供的部件，如螺丝；
- 注意：无论何时进行硬件操作，请务必完全断开机箱电源。不可在电源接通时进行设备连接，以避免瞬间电涌损坏敏感电子元件。

目录

一、 概述.....	4
二、 外观.....	4
1. 外形尺寸	4
2. 指示灯说明	6
3. 连接接口说明	6
1) 接口说明	6
2) 电源按钮	7
3) 电源输入接口 (24V DC-IN)	7
4) USB 接口 (USB3.0、 USB2.0)	8
5) 以太网接口 (1*EtherCAT、 5*LAN)	8
6) DisplayPort(DP).....	9
7) VGA 接口.....	9
8) 音频接口 (Line-out、 Mic-in)	9
9) 串行通讯接口 (COM)	10
10) 数字 I/O.....	11
三、 硬件规格.....	11
四、 电气连接.....	12
1. Input/Output 接口	12
1) 输入接口 (NPN)	12
2) 输出接口 (NPN)	14
五、 典型连接.....	16

一、 概述

- X-MEN 系列是一款为工业设计的高性能无风扇视觉工业计算机，集成了 Microsoft Windows+RTOS,可提供强大的计算性能和极佳的图像处理能力，配有 1EtherCAT、5LAN、1VGA、1HDMI、2DP 、 1Mic-in+1Line-out 、 4USB3.0+2USB2.0 、 1RS232+1RS485、32DI+32DO 等接口，脉冲/EtherCAT 总线运动控制，而其功耗极低。
- X-MEN 系列包括三种型号：
 - winMotion-C
 - winMotion-X
 - winMotion-Z

二、 外观

1. 外形尺寸



图 1.1



图 1.2

2. 指示灯说明

图标	颜色	状态指示	描述
	蓝	电源开关	DC 电源关：灭 DC 电源开：亮
	橙	SSD 硬盘检测	工作：闪烁 无：灭
	橙	待机指示灯	待机：闪烁 工作：灭
DG	橙	内存条指示灯	无：亮 有：灭
WD	橙	Watchdog 指示灯	工作：亮 停止：灭

表 1.1

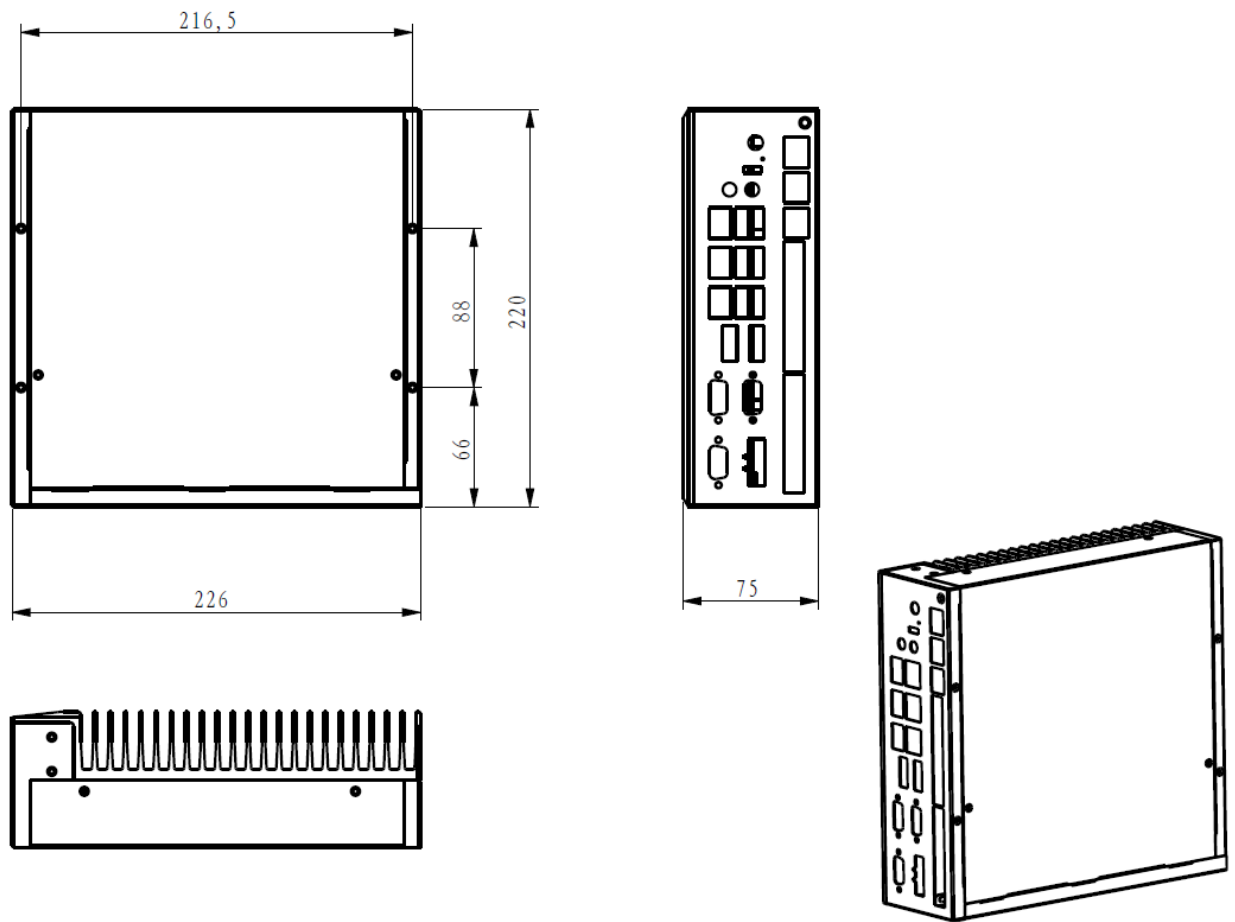
3. 连接接口说明

1) 接口说明



图 1.3

- ① 电源按钮
- ② 指示灯
- ③ 音频接口
- ④ EtherCAT 接口
- ⑤ LAN 接口
- ⑥ USB3.0
- ⑦ USB2.0
- ⑧ DP 接口
- ⑨ RS232
- ⑩ RS485
- ⑪ VGA 接口
- ⑫ 电源输入接口
- ⑬ IO 端子板

2) 电源按钮

X-MEN 系列计算机带有 1 个电源开关按钮，前面板的 LED 指示灯可指示开机与关机的状态，开机状态（蓝色 LED）和关闭状态（LED 灯熄灭），接口如图 1.4 所示：

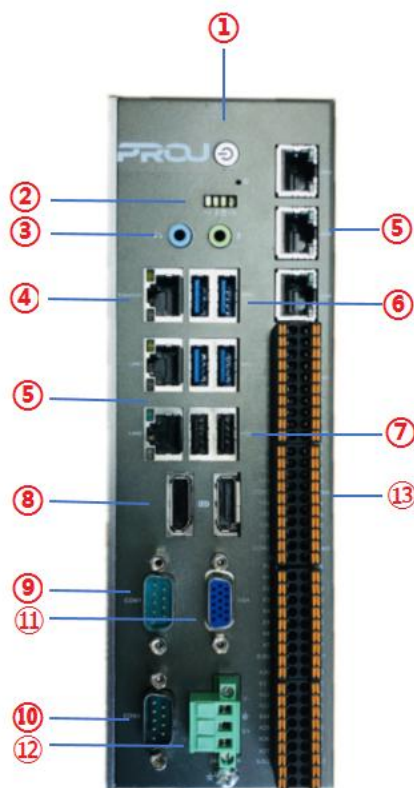

图 1.4 电源按钮

3) 电源输入接口 (24V DC-IN)

- X-MEN 系列带有一个 24V 3PIN 端子；
- 主机需要 24V 直流电源供电，建议采用 24V/5A 的直流电源接口，如图 1.5 所示，信号如表 1.2 所示：



图 1.5 电源输入接口

V+↔	+24V↔
⏏↔	地线↔
V-↔	0V↔

表 1.2 信号说明

4) USB 接口 (USB3.0、USB2.0)

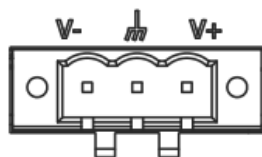
X-MEN 系列带有一个 2 个 USB2.0 接口和 4 个 USB3.0 接口，USB 接口支持即插即用功能，允许用户随时连接或断开设备，而不必关闭计算机，接口如图 1.6 和 1.7 所示：



图 1.6 USB2.0 接口



图 1.7 USB3.0 接口

5) 以太网接口 (1*EtherCAT、5*LAN)

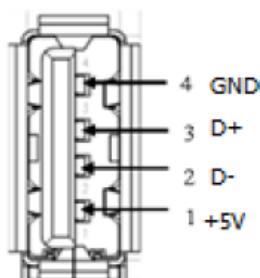
X-MEN 系列带有 3 个以太网接口，以太网端口采用标准的 RJ-45 插孔，接口带有 LED 指示灯，可指示 连接以及传输状态，接口如图 1.8 所示：

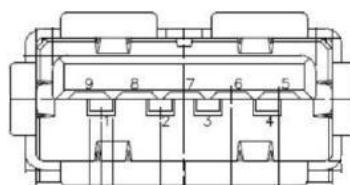

图 1.8 以太网接口示意图

6) DisplayPort(DP)

X-MEN 系列带有两个 DisplayPort 高清显示接口，接口如图 1.9 所示：

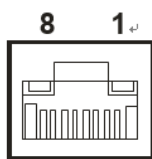

图 1.9 DP 接口

7) VGA 接口

X-MEN 系列带有一个 VGA 显示接口，接口如图 2.0 所示：

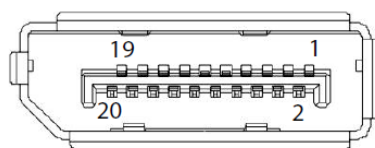

图 2.0 VGA 接口

8) 音频接口 (Line-out、Mic-in)

X-MEN 系列带有 2 个 3.5 立体声音频接口，支持线路输出和线路输入。音频芯片控制器为 ALC662，接口如图 2.1 所示，信号描述如表 1.3 所示：

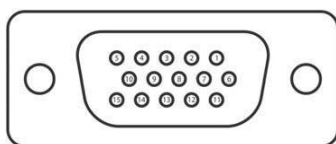

图 2.1 音频接口



图标	描述
	Line-out
	Mic-in

表 1.3 信号描述

9) 串行通讯接口 (COM)

X-MEN 系列板有 1 个 DB9 RS232 接口和 1 个 DB9 RS485 接口，接口如图 2.2 所示，信号如表 1.4 所示。



图 2.2 串行通信接口

针脚	RS232 (DB9)	RS485 (DB9)
1	DCD	DATA-
2	RXD	DATA+
3	TXD	NC
4	DTR	NC
5	GND	GND
6	DSR	NC
7	RTS	NC
8	CTS	NC
9	RI	NC

表 1.4 信号说明

10) 数字 I/O

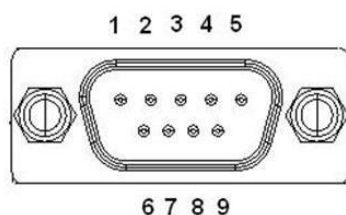
X-MEN 系列带有 32 组数字 I/O ,用来实现数据采集的触发、控制及计数等功能。

三、 硬件规格

	winMotion-C	winMotion-X	winMotion-Z
CPU	Intel pentium 2 Cores 3.5GHz	Intel i3 8th 4 Cores 3.6Hz	Intel i7 7th 4 Cores 3.6Hz
技术&容量	8G		16G
DP	2x DP		
VGA	1		
HDMI	-		
双显示	支持DP + DP 或DP + VGA双独立显示		
音频	1 x Mic-in、 1 x Line-out		
LAN	5		
EtherCAT	1		
USB接口	4 x USB3.0+2 x USB2.0		
串口	1 x RS232+1 x RS485		
数字输入	32 x isolated DI (支持8路单相或4路AB相200K高速计数)		
数字输出	32 x isolated DO (支持16路200K高速输出)		
光源驱动与控制	-		
SSD	64GB		128GB
HDD	-	1TB	
DC Input	24V		
材质/尺寸/重量	铝合金/220 x 226 x 77mm/3.3 Kg		
工作温度	0°C-50°C, 带0.7m/s气流		
存储温度	-40°C-80°C		
相对湿度	95% @ 40°C (非凝结)		
保护	使用SSD: 抗震保护 (3Gms,IEC 60068-2-64,随机,5~500 Hz,1hr/axis) 抗冲击保护(30 G,IEC 60068-2-27, 半正弦,持续11ms)		
ESD	接触放电 +/-4 KV, 空气放电 +/-8 KV		
EMC	CE/FCC Class B		

表 1.5

四、 电气连接

1. Input/Output 接口

1) 输入接口

Input



图 2.3

名称	输入模块 (正极公共端)
输入点数	32 点
隔离方法	光电耦合器
额定输入电压	24V
额定输入电流	8mA
输入阻抗	2.7K
响应时间 ON→OFF	0.8us
响应时间 OFF→ON	0.8us
高速脉冲输入	X20~X37
防护等级	3.75KV
抗扰度	20KV/us
适用线径	0.3mm ²

表 1.6

2) 输出接口

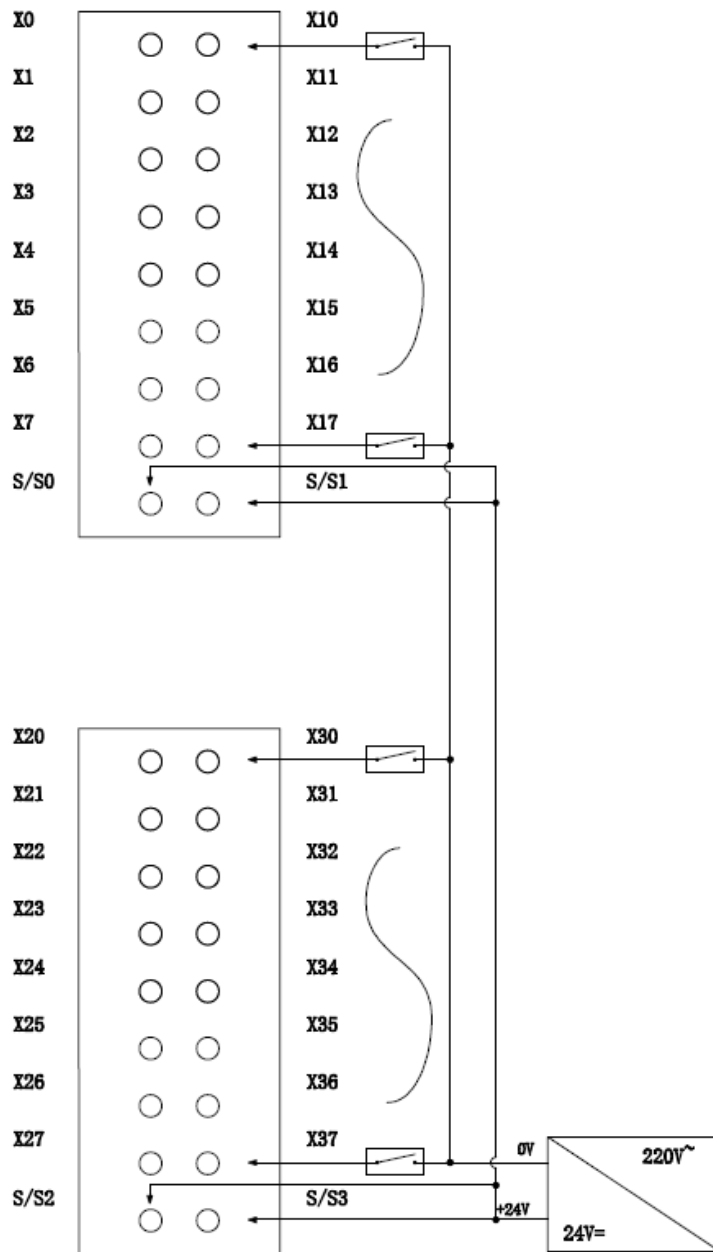
Output



图 2.4

名称	输出模块 (负极公共端)
输出点数	32 点
隔离方法	光电耦合器
额定负载电压	24V
额定负载电流	100mA
响应时间 OFF→ON	0.29us
响应时间 ON→OFF	1.8us
高速脉冲输出	Y0~Y17
防护等级	2.5KV
保护功能	过流保护, TVS 过压保护
抗扰度	20KV/us
适用线径	0.3mm ²

表 1.7

五、 典型连接

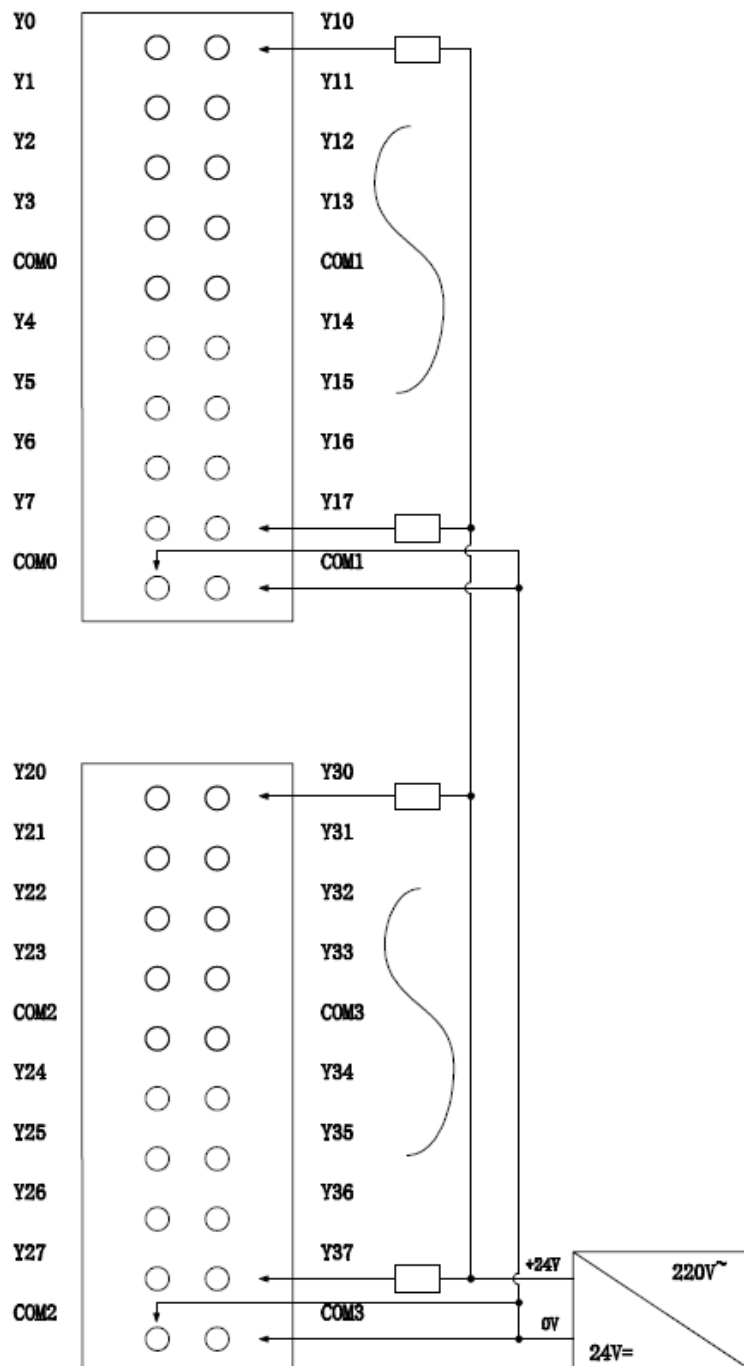
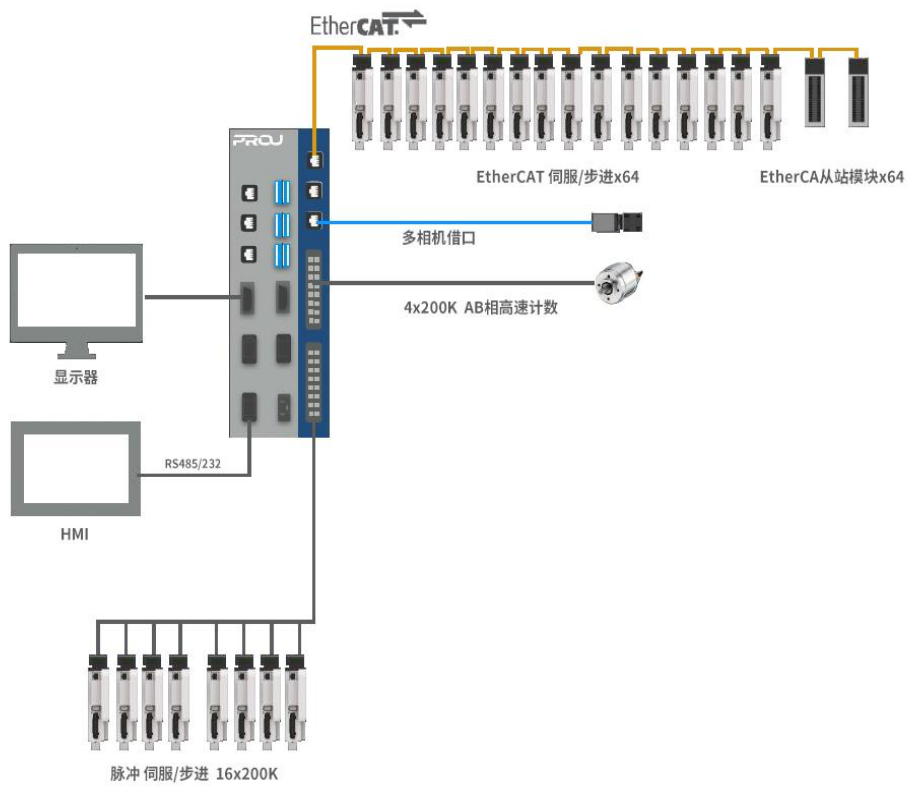

图 2.5